

KitchenAid

Stand Mixer Attachment
KSMVSA

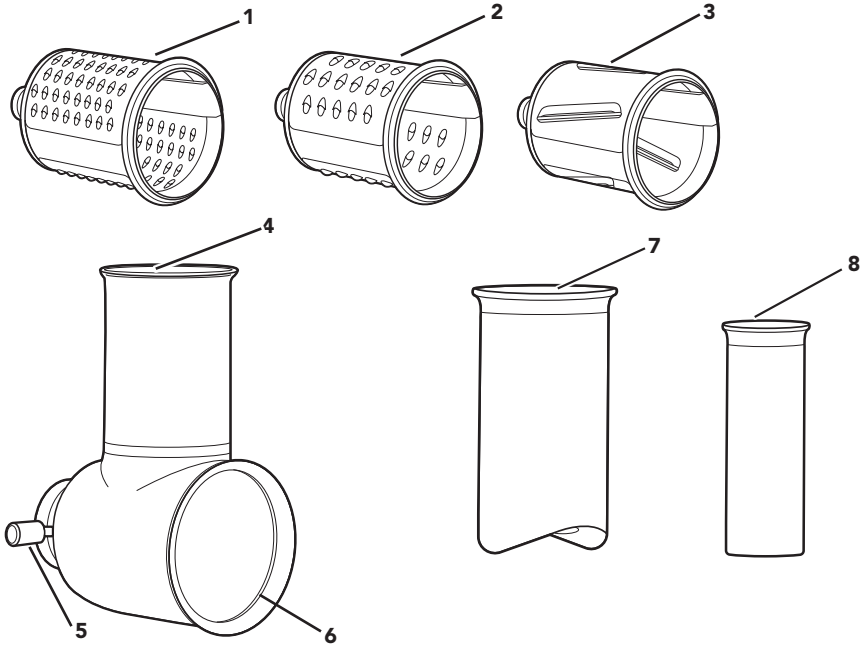

PARTS AND FEATURES



- 1 Medium Shredding Blade
- 2 Coarse Shredding Blade
- 3 Slicing Blade
- 4 Feed Tube

- 5 Release Lever
- 6 Attachment Housing
- 7 Large Food Pusher
- 8 Small Food Pusher

PRODUCT SAFETY

Your safety and the safety of others are very important.

We have provided many important safety messages in this manual and on your appliance. Always read and obey all safety messages.



This is the safety alert symbol.

This symbol alerts you to potential hazards that can kill or hurt you and others.

All safety messages will follow the safety alert symbol and either the word “DANGER” or “WARNING.” These words mean:



You can be killed or seriously injured if you don't immediately follow instructions.



You can be killed or seriously injured if you don't follow instructions.

All safety messages will tell you what the potential hazard is, tell you how to reduce the chance of injury, and tell you what can happen if the instructions are not followed.

IMPORTANT SAFEGUARDS

When using electrical appliances, basic safety precautions should always be followed, including the following:

1. Read all instructions.
2. Turn the Stand Mixer OFF (and detach the attachments from the Stand Mixer) after each use of the attachment and before cleaning. Make sure motor stops completely before disassembling.
3. This appliance is not intended for use by persons (including children) with reduced physical, sensory, or mental capabilities, or lack of experience or knowledge, unless they are closely supervised and instructed concerning use of the appliance by a person responsible for their safety. Close supervision is necessary when any appliance is used by or near children. Children should be supervised to ensure that they do not play with the appliance.
4. Keep hands, utensils or other objects away from the attachment with Shredding, and Slicing blades, or moving parts while it is in operation to reduce the risk of severe injury to persons or damage to the attachment.
5. If food becomes lodged in any blade or the Feed Tube, turn the motor off and disassemble the attachment to remove the remaining food.
6. Avoid contacting moving parts. Keep fingers out of discharge opening.
7. The use of attachments not recommended or sold by KitchenAid may cause fire, electric shock, or injury.
8. Never feed food by hand. Always use the Food Pusher.
9. Blades are sharp. Handle carefully when inserting or removing blades.
10. Do not remove food until Stand Mixer is OFF and the blade stops.
11. Do not use the appliance if the driver mechanism or rotating parts are damaged. Contact the manufacturer at their customer service telephone number for information on examination, repair, or adjustment.
12. Do not let the Stand Mixer cord hang over the edge of table or counter.

PRODUCT SAFETY

13. Also see the Important Safeguards section included in the Stand Mixer Use and Care guide.
14. To avoid damage do not immerse the Attachment Housing in water or other liquids.
15. Do not use outdoors

SAVE THESE INSTRUCTIONS

This product is designed for household use only.

USING THE STAND MIXER ATTACHMENT

FRESH PREP SLICER/SHREDDER ATTACHMENT BLADE CHART

⚠ WARNING



Rotating Blade Hazard
Always use food pusher.
Keep fingers out of openings.
Keep away from children.
Failure to do so can result in amputation or cuts.

NOTE: For best results, feed only one item at a time into the Feed Tube (ex. carrot). Do not feed items into the Feed Tube by hand; always use the Food Pushers. If food remains in the Fresh Prep Slicer/Shredder attachment after running, stop the Fresh Prep Slicer/Shredder attachment, remove the remaining items, and place back into the Feed Tube to shred or slice again.

Use these parts	With these parts	Suggested Foods	Speed
Medium Shredding Blade	Housing and Small or Large Food Pusher	Cauliflower, Beets, Carrots, Cheese	4
Coarse Shredding Blade		Zucchini, Potatoes, Cheese	
Slicing Blade		Carrots, Cucumber, Zucchini, Potatoes, Cabbage (Shred)	

FOR DETAILED INFORMATION ON USING THE FRESH PREP SLICER/SHREDDER ATTACHMENT

Visit www.kitchenaid.com/quickstart for additional instructions with videos, inspiring recipes, and tips on how to use your Fresh Prep Slicer/Shredder attachment.

USING THE STAND MIXER ATTACHMENT

ASSEMBLING THE FRESH PREP SLICER/SHREDDER ATTACHMENT

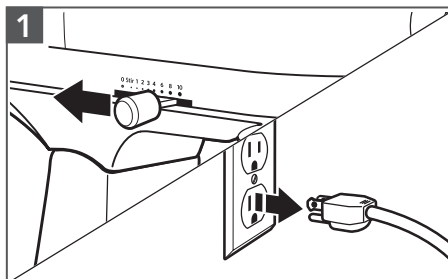

Turn the Stand Mixer OFF/0 and unplug.

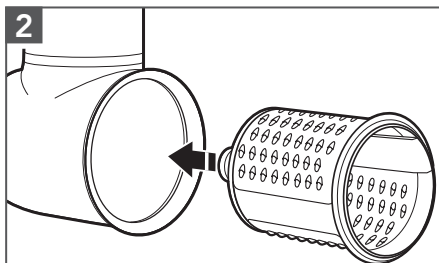

Slide the blade you want to use into the housing. You will hear a click when the blade snaps into place properly on the drive shaft.

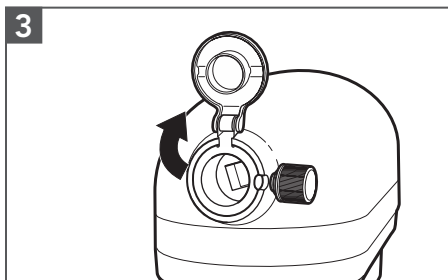

For Stand Mixers with a hinged attachment hub cover: Flip up to open.

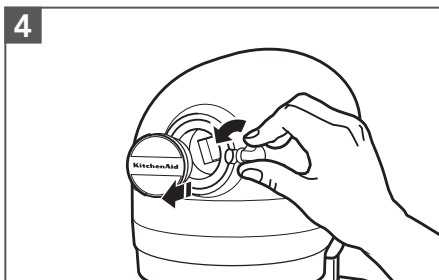

For Stand Mixers with a removable attachment hub cover: Turn the attachment knob counterclockwise to remove attachment hub cover.

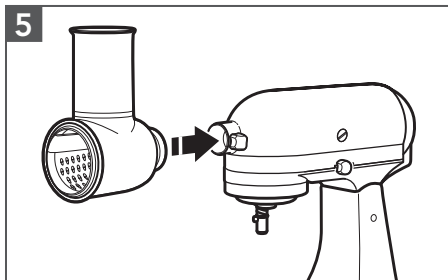

Insert the attachment shaft Housing into the attachment hub.

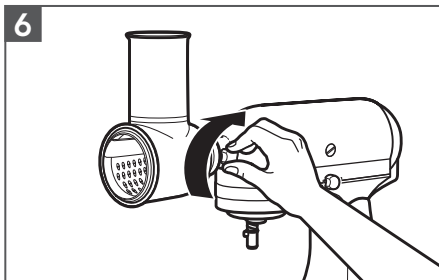

Tighten the Stand Mixer attachment hub knob until the attachment is completely secured to the Stand Mixer.

USING THE STAND MIXER ATTACHMENT

USING THE FRESH PREP SLICER/SHREDDER ATTACHMENT

NOTE: For best results, feed only one item at a time into the Feed Tube (ex. carrot).

Do not feed items into the Feed Tube by hand; always use the Food Pushers. If food remains in the Fresh Prep Slicer/Shredder attachment after running, turn the Stand Mixer to "0" (Off), remove the remaining items, and place back into the Feed Tube to shred or slice again.

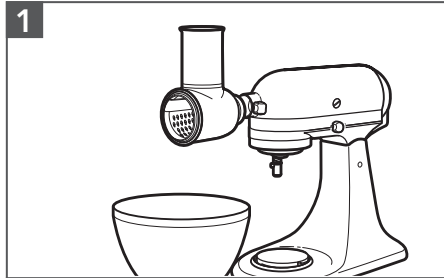

1 Place a large bowl under the Fresh Prep Slicer/Shredder attachment to catch food as it comes out.

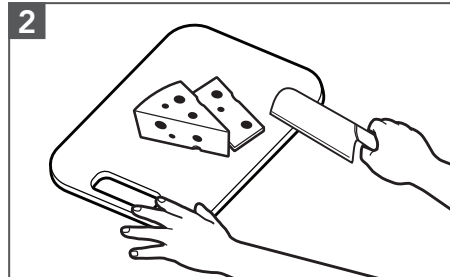

2 Cut food into small strips or pieces sized to fit into the Feed Tube.

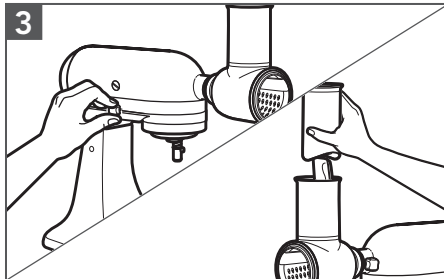

3 Turn the Stand Mixer to Speed 4 and feed food into the Feed Tube using Food Pusher.

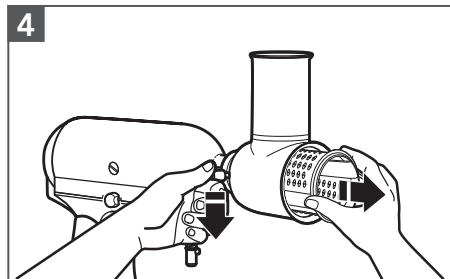

4 Push down on the Release Lever and pull out the blade, in order to change to a new blade.

CARE AND CLEANING

CLEANING THE FRESH PREP SLICER/SHREDDER ATTACHMENT

IMPORTANT: The housing of the Fresh Prep Slicer/Shredder attachment must be hand washed only using warm, soapy water. The Fresh Prep Slicer/Shredder attachment blades and accessories are dishwasher safe, top rack only.

1

After using the Fresh Prep Slicer/ Shredder attachment, remove all Blades and Accessory items. Wash the Blades and Accessories in the dishwasher, top rack only.

2

Clean the housing of the Fresh Prep Slicer/ Shredder attachment by hand only. Wash with a soft, damp cloth. Dry thoroughly with a soft dry cloth. Do not wash in the dishwasher.

NOTE: For best cleaning, rinse blades immediately after use. If necessary, use a dish washing brush.

TROUBLESHOOTING

Problem	Solution
If your Stand Mixer should malfunction or fail to operate while using the Fresh Prep Slicer/Shredder attachment, please check the following:	Did you follow the preparation suggestions in the "Fresh Prep Slicer/ Shredder attachment blade chart"?
	Did you choose a blade recommended for the type of food you are slicing/ shredding?
	Is the Stand Mixer plugged in? Refer to the "Instructions" manual that came with your Stand Mixer to find possible solutions.
	Is the fuse in the circuit to the Stand Mixer in working order? Refer to the "Instructions" manual that came with your Stand Mixer to find possible solutions.
If the problem is not due to one of the above items:	See the "Arranging for Service" section in the "Warranty and Service". Do not return the Fresh Prep Slicer/ Shredder attachment or the Stand Mixer to the retailer, as they do not provide service.

WARRANTY AND SERVICE

KITCHENAID FRESH PREP SLICER/SHREDDER ATTACHMENT WARRANTY FOR THE 50 UNITED STATES, THE DISTRICT OF COLUMBIA, PUERTO RICO, AND CANADA

This warranty extends to the purchaser and any succeeding owner for Fresh Prep Slicer/Shredder attachments operated in the 50 United States, the District of Columbia, Puerto Rico, and Canada.

Length of Warranty:	One Year Full Warranty from date of purchase.
KitchenAid Will Pay for Your Choice of:	<p>Hassle-Free Replacement of your Fresh Prep Slicer/Shredder attachment. See the next page for details on how to arrange for service, or call the Customer eXperience Center toll-free at 1-800-541-6390.</p> <p>OR</p> <p>The replacement parts and repair labor costs to correct defects in materials and workmanship. Service must be provided by an Authorized KitchenAid Service Center.</p>
	<p>KitchenAid Will Not Pay for:</p> <ul style="list-style-type: none"> A. Repairs when your Fresh Prep Slicer/Shredder attachment is used in other than normal single family home use. B. Damage resulting from accident, alteration, misuse or abuse. C. Any shipping or handling costs to deliver your Fresh Prep Slicer/Shredder attachment to an Authorized Service Center. D. Replacement parts or repair labor costs for Fresh Prep Slicer/Shredder attachments operated outside the 50 United States, District of Columbia, Puerto Rico, and Canada.
<p>DISCLAIMER OF IMPLIED WARRANTIES; LIMITATION OF REMEDIES</p> <p>IMPLIED WARRANTIES, INCLUDING TO THE EXTENT APPLICABLE WARRANTIES OF MERCHANTABILITY OR FITNESS FOR A PARTICULAR PURPOSE, ARE EXCLUDED TO THE EXTENT LEGALLY PERMISSIBLE. ANY IMPLIED WARRANTIES THAT MAY BE IMPOSED BY LAW ARE LIMITED TO ONE YEAR, OR THE SHORTEST PERIOD ALLOWED BY LAW. SOME STATES AND PROVINCES DO NOT ALLOW LIMITATIONS OR EXCLUSIONS ON HOW LONG AN IMPLIED WARRANTY OF MERCHANTABILITY OR FITNESS LASTS, SO THE ABOVE LIMITATIONS OR EXCLUSIONS MAY NOT APPLY TO YOU.</p> <p>IF THIS PRODUCT FAILS TO WORK AS WARRANTED, CUSTOMER'S SOLE AND EXCLUSIVE REMEDY SHALL BE REPAIR OR REPLACEMENT ACCORDING TO THE TERMS OF THIS LIMITED WARRANTY. KITCHENAID AND KITCHENAID CANADA DO NOT ASSUME ANY RESPONSIBILITY FOR INCIDENTAL OR CONSEQUENTIAL DAMAGES. This warranty gives you specific legal rights and you may also have other rights which vary from state to state or province to province.</p>	

WARRANTY AND SERVICE

HASSLE-FREE REPLACEMENT WARRANTY – 50 UNITED STATES, DISTRICT OF COLUMBIA, AND PUERTO RICO

We're so confident the quality of our products meets the exacting standards of KitchenAid that, if your Fresh Prep Slicer/Shredder attachment should fail within the first year of ownership, KitchenAid will arrange to deliver an identical or comparable replacement to your door free of charge and arrange to have your original Fresh Prep Slicer/Shredder attachment returned to us. Your replacement unit will also be covered by our one year limited warranty.

If your Fresh Prep Slicer/Shredder attachment should fail within the first

year of ownership, simply call our toll-free Customer eXperience Center at **1-800-541-6390** Monday through Friday. Please have your original sales receipt available when you call. Proof of purchase will be required to initiate the claim. Give the consultant your complete shipping address. (No P.O. Box numbers, please.)

When you receive your replacement Fresh Prep Slicer/Shredder attachment, use the carton, packing materials, and prepaid shipping label to pack up your original Fresh Prep Slicer/Shredder attachment and send it back to KitchenAid.

HASSLE-FREE REPLACEMENT WARRANTY – CANADA

We're so confident the quality of our products meets the exacting standards of the KitchenAid brand that, if your Fresh Prep Slicer/Shredder attachment should fail within the first year of ownership, we will replace your Fresh Prep Slicer/Shredder attachment with an identical or comparable replacement. Your replacement unit will also be covered by our one year limited warranty.

If your Fresh Prep Slicer/Shredder attachment should fail within the first year of ownership, simply call our toll-free

Customer eXperience Center at **1-800-807-6777** Monday through Friday. Please have your original sales receipt available when you call. Proof of purchase will be required to initiate the claim. Give the consultant your complete shipping address.

When you receive your replacement Fresh Prep Slicer/Shredder attachment, use the carton, packing materials, and prepaid shipping label to pack up your original Fresh Prep Slicer/Shredder attachment and send it back to KitchenAid.

ARRANGING FOR SERVICE AFTER THE WARRANTY EXPIRES, OR ORDERING ACCESSORIES AND REPLACEMENT PARTS

In the United States and Puerto Rico:

For service information, or to order accessories or replacement parts, call toll-free at **1-800-541-6390** or write to:

Customer eXperience Center,
KitchenAid Small Appliances,
P.O. Box 218, St. Joseph, MI 49085-0218

Outside the United States and Puerto Rico:

Consult your local KitchenAid dealer or the store where you purchased the Fresh Prep Slicer/Shredder attachment for information on how to obtain service.

For service information in Canada:

Call toll-free **1-800-807-6777**.

For service information in Mexico:

Call toll-free **01-800-0022-767**.

PIÈCES ET CARACTÉRISTIQUES

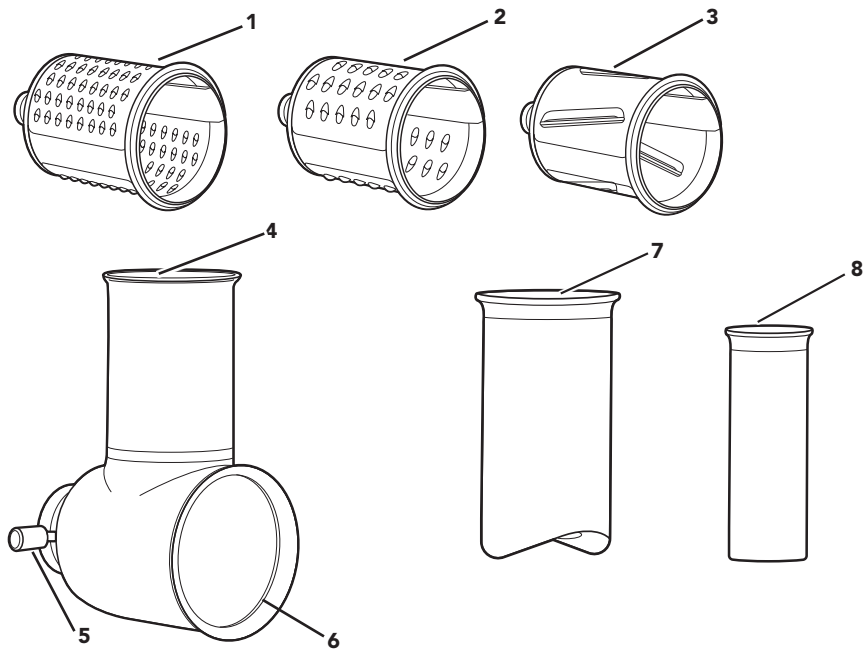

1 Lame pour coupe moyenne

2 Lame pour coupe grossière

3 Lame pour trancher

4 Tube d'alimentation

5 Levier de dégagement

6 Logement pour accessoires

7 Poussoir de grande taille

8 Poussoir de petite taille

SÉCURITÉ DU PRODUIT

Votre sécurité et celle des autres est très importante.

Nous donnons de nombreux messages de sécurité importants dans ce manuel et sur votre appareil ménager. Assurez-vous de toujours lire tous les messages de sécurité et de vous y conformer.



Voici le symbole d'alerte de sécurité.

Ce symbole d'alerte de sécurité vous signale les dangers potentiels de décès et de blessures graves à vous et à d'autres.

Tous les messages de sécurité suivront le symbole d'alerte de sécurité et le mot "DANGER" ou "AVERTISSEMENT".
Ces mots signifient :

⚠ DANGER

Risque possible de décès ou de blessure grave si vous ne suivez pas immédiatement les instructions.

⚠ AVERTISSEMENT

Risque possible de décès ou de blessure grave si vous ne suivez pas les instructions.

Tous les messages de sécurité vous diront quel est le danger potentiel et vous disent comment réduire le risque de blessure et ce qui peut se produire en cas de non-respect des instructions.

CONSIGNES DE SÉCURITÉ IMPORTANTES

Lors de l'utilisation d'appareils électriques, il faut toujours observer certaines précautions élémentaires de sécurité, y compris les suivantes :

1. Lire toutes les instructions.
2. Éteindre le batteur sur socle (et retirer les accessoires du batteur sur socle) après chaque utilisation du pousoir à saucisses et avant de le nettoyer. S'assurer que le moteur est complètement arrêté avant de commencer le démontage.
3. Cet appareil ne convient pas à une utilisation par des personnes (y compris des enfants) à capacités physiques, sensorielles ou mentales réduites, ou possédant un manque d'expérience ou de connaissances, à moins qu'elles ne soient placées sous supervision ou qu'elles aient reçu des instructions concernant l'utilisation de l'appareil par une personne responsable de leur sécurité.
Une surveillance attentive s'impose lorsqu'un appareil ménager est utilisé par ou à proximité d'enfants. Les enfants doivent être surveillés afin de s'assurer qu'ils ne jouent pas avec l'appareil.
4. Garder les mains, les ustensiles ou autres objets à l'écart de l'accessoire avec lame pour râper et trancher ou des pièces mobiles lors du fonctionnement afin de réduire le risque de blessures graves aux personnes ou d'endommager l'accessoire.
5. Si un morceau d'aliment se bloque dans une lame ou le tube d'alimentation, éteindre le moteur et démonter l'accessoire pour retirer les résidus alimentaires.
6. Éviter tout contact avec les pièces mobiles. Tenir les doigts à l'écart de l'orifice de sortie.
7. L'utilisation d'accessoires non recommandés ou non vendus par KitchenAid peut causer un incendie, une décharge électrique ou des blessures.
8. Ne jamais introduire les aliments à la main. Toujours utiliser le pousoir pour introduire les aliments.

SÉCURITÉ DU PRODUIT

9. Les lames sont tranchantes. Manipuler la lame avec précaution lors de sa manipulation.
10. Ne pas enlever les morceaux d'aliment avant que le batteur sur socle soit ÉTEINT et que la lame arrête de tourner.
11. Ne pas utiliser l'appareil si le mécanisme d'entraînement ou toute autre pièce rotative est endommagé. Communiquer par téléphone avec le service à la clientèle du fabricant pour obtenir des renseignements sur la vérification, la réparation et le réglage de l'appareil.
12. Ne pas laisser le cordon du batteur sur socle pendre du bord de la table ou du comptoir.
13. Voir aussi les mesures de protection importantes du guide d'utilisation et d'entretien du batteur sur socle.
14. Pour éviter tout dommage, ne pas laver ou immerger les accessoires dans de l'eau ou tout autre liquide.
15. Ne pas utiliser à l'extérieur.

CONSERVER CES INSTRUCTIONS

Ce produit est conçu uniquement pour un usage domestique.

SÉCURITÉ POUR L'ACCESSOIRE DU BATTEUR SUR SOCLE

TABLEAU DE LA TRANCHEUSE/RÂPE POUR LA PRÉPARATION DE PRODUITS FRAIS

AVERTISSEMENT



Danger avec la lame rotative

Toujours utiliser un poussoir pour introduire les aliments.

Ne pas approcher les doigts des ouvertures.

Conserver hors de portée des enfants.

Le non-respect de ces instructions peut causer une amputation ou des coupures.

REMARQUE : Pour obtenir de bons résultats, n'insérer qu'un seul aliment à la fois dans le tube d'alimentation (par exemple une carotte). Ne pas insérer à la main des aliments dans le tube d'alimentation; toujours utiliser les poussoirs. S'il y a toujours des aliments dans la trancheuse/râpe pour la préparation de produits frais après utilisation, arrêter l'accessoire, retirer les aliments restants et remettre dans le tube d'alimentation pour trancher ou râper de nouveau.

SÉCURITÉ POUR L'ACCESSOIRE DU BATTEUR SUR SOCLE

Utiliser Ces Pièces	Avec Ces Pièces	Aliments Suggérés	Vitesse
Lame Pour Coupe Moyenne	Logement Et Petit Et Grand Poussoir	Choux-Fleur, Betteraves, Carottes, Fromage	4
Lame Pour Coupe Grossière		Courgettes, Pommes De Terre, Fromage	
Lame Pour Trancher		Carottes, Concombre, Courgettes, Pommes De Terre, Choux, (Déchiqueté)	

FRANÇAIS

POUR OBTENIR DES INFORMATIONS DÉTAILLÉES SUR L'UTILISATION DE LA TRANCHEUSE/RÂPE POUR LA PRÉPARATION DE PRODUITS FRAIS

Visiter www.kitchenaid.com/quickstart pour des instructions supplémentaires avec des vidéos, des recettes qui inspirent, et des conseils sur la façon d'utiliser la trancheuse/râpe pour la préparation de produits frais.

ASSEMBLER LA TRANCHEUSE/RÂPE POUR LA PRÉPARATION DE PRODUITS FRAIS

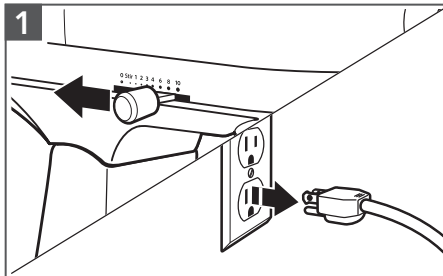

1 Débrancher le batteur sur socle, puis déplacer le bouton d'alimentation sur off (arrêt) (0).

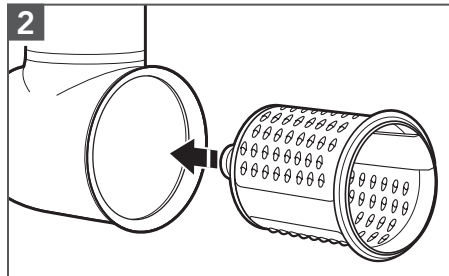

2 Glisser la lame désirée dans le logement. Un clic se fait entendre lorsque la lame est dans la bonne position sur l'arbre.

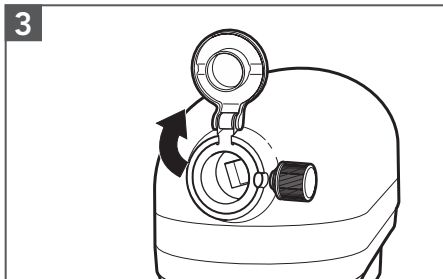

3 Pour les batteurs sur socle dont la prise à accessoires multifonction est équipée d'un couvercle à charnière: Relever le couvercle pour ouvrir.

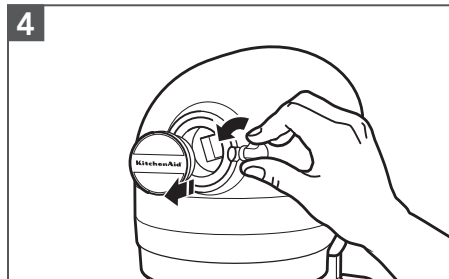

4 Pour les batteurs sur socle dont la prise à accessoires multifonction est équipée d'un couvercle amovible: Tourner le bouton de l'accessoire dans le sens antihoraire pour retirer le couvercle de la prise à accessoires.

SÉCURITÉ POUR L'ACCESSOIRE DU BATTEUR SUR SOCLE

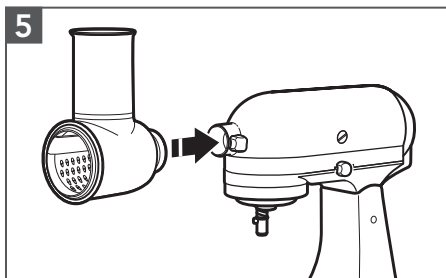

Insérer le logement de l'arbre de l'accessoire dans la prise à accessoires.

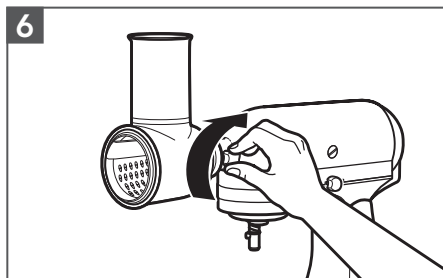

Serrer le bouton de la prise à accessoires du batteur sur socle jusqu'à ce que l'accessoire y soit parfaitement fixé.

UTILISER LA TRANCHEUSE/RÂPE POUR LA PRÉPARATION DE PRODUITS FRAIS

REMARQUE : Pour obtenir de bons résultats, n'insérer qu'un seul aliment à la fois dans le tube d'alimentation (par exemple une carotte).

Ne pas insérer à la main des aliments dans le tube d'alimentation; toujours utiliser les poussoirs. S'il y a toujours des aliments dans la trancheuse/râpe pour la préparation de produits frais après utilisation, arrêter le batteur sur socle (position «0»), retirer les aliments restants et les remettre dans le tube d'alimentation pour trancher ou râper de nouveau.



Placer un grand bol sous la trancheuse/râpe pour la préparation de produits frais pour recueillir les aliments qui sortent de l'appareil.

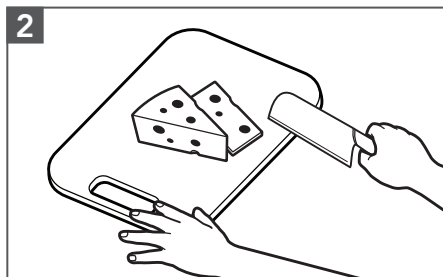

Couper les aliments en petites lanières ou en morceaux pour insertion dans le tube d'alimentation.

SÉCURITÉ POUR L'ACCESSOIRE DU BATTEUR SUR SOCLE

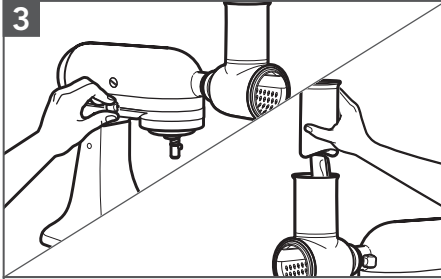

Mettre en marche le batteur sur socle à la vitesse 4 et introduire les aliments dans le tube d'alimentation à l'aide du poussoir.

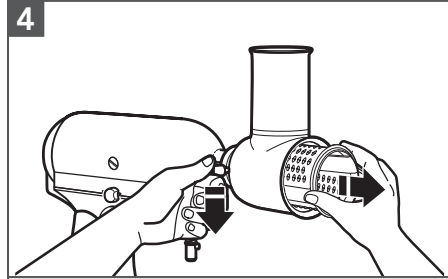

Appuyer vers le bas pour libérer le levier et tirer sur la lame pour la faire sortir.

FRANÇAIS

ENTRETIEN ET NETTOYAGE

ENTRETIEN DE LA TRANCHEUSE/RÂPE POUR LA PRÉPARATION DE PRODUITS FRAIS

IMPORTANT : Le logement de la trancheuse/râpe pour la préparation de produits frais ne peut être lavé qu'à la main à l'aide d'eau chaude et savonneuse. Les lames et pièces amovibles de la trancheuse/râpe pour la préparation de produits frais sont résistantes au lave-vaisselle dans le panier supérieur seulement.

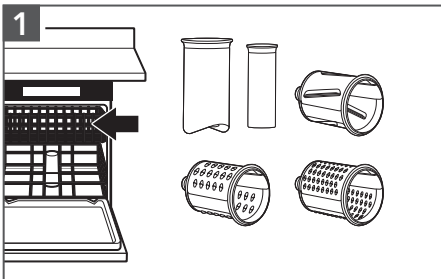

Après avoir utilisé la trancheuse/râpe pour la préparation de produits frais, enlever les lames et les accessoires. Laver les lames et les accessoires dans le lave-vaisselle, seulement dans le panier supérieur.

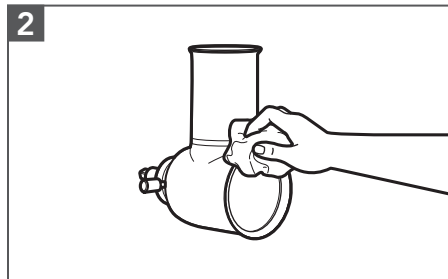

Ne laver le logement de la trancheuse/râpe pour la préparation de produits frais qu'à la main. Laver avec un linge doux et humide. Sécher soigneusement avec un chiffon doux et sec. Ne pas laver au lave-vaisselle.

REMARQUE : Pour un meilleur nettoyage, rincer les lames immédiatement après l'utilisation. Au besoin, utiliser une brosse à vaisselle.

DÉPANNAGE

Problème	Solution
<p>Si le batteur sur socle fonctionne mal ou ne fonctionne pas lors de l'utilisation de la trancheuse/râpe pour la préparation de produits frais, vérifier ce qui suit:</p>	<p>Les suggestions de préparation dans la section « Tableau de la trancheuse/râpe pour la préparation de produits frais » ont-elles été suivies?</p>
	<p>La lame recommandée a-t-elle été choisie pour le type d'aliment à trancher/râper?</p>
	<p>Le batteur sur socle est-il branché? Se référer au guide d'utilisation fourni avec le batteur sur socle pour trouver des solutions.</p>
	<p>Le fusible du circuit alimentant le batteur sur socle est-il en bon état? Se référer au guide d'utilisation fourni avec le batteur sur socle pour trouver des solutions.</p>
<p>Si le problème n'est pas attribuable à l'une des raisons indiquées ci-dessus:</p>	<p>Voir la section « Obtenir un dépannage » de la « Garantie et Dépannage ».</p> <p>Ne pas retourner la trancheuse/râpe pour la préparation de produits frais ou le batteur sur socle au détaillant, car celui-ci n'assure aucun service après-vente.</p>

GARANTIE ET DÉPANNAGE

GARANTIE ET DÉPANNAGE DE LA TRANCHEUSE/RÂPE POUR LA PRÉPARATION DE PRODUITS FRAIS KITCHENAID POUR LES 50 ÉTATS DES ÉTATS-UNIS, LE DISTRICT FÉDÉRAL DE COLUMBIA, PORTO RICO ET LE CANADA

La présente garantie couvre l'acheteur et les propriétaires suivants de la trancheuse/râpe pour la préparation de produits frais lorsqu'elle est utilisée dans les 50 États des États-Unis, le district fédéral de Columbia, à Porto Rico et au Canada.

FRANÇAIS

Durée de la garantie :	Garantie complète d'un an à compter de la date d'achat.
KitchenAid prendra en charge les éléments suivants à votre choix :	<p>KitchenAid prendra en charge les éléments suivants à votre choix : Remplacement sans difficulté de la trancheuse/râpe pour la préparation de produits frais. Voir la page suivante pour plus de détails concernant la procédure à suivre pour un dépannage, ou appeler le numéro sans frais 1-800-541-6390 du Centre eXpérience clientèle.</p> <p>OU</p> <p>Les frais de pièces de rechange et de main-d'œuvre pour corriger les vices de matériaux et de fabrication. Le service doit être fourni par un centre de dépannage agréé KitchenAid.</p>
	
KitchenAid ne paiera pas pour :	<ul style="list-style-type: none">A. Les réparations lorsque la trancheuse/râpe pour la préparation de produits frais est utilisée à des fins autres qu'un usage domestique unifamilial normal.B. Les dommages causés par : accident, altération, mésusage ou abus.C. Tout frais d'expédition ou de manutention pour livrer la trancheuse/râpe pour la préparation de produits frais à un centre de dépannage agréé.D. Les pièces de rechange ou frais de main d'œuvre pour la trancheuse/râpe pour la préparation de produits frais lorsqu'il est utilisé à l'extérieur des 50 États des États-Unis, du district fédéral de Columbia, de Porto Rico et du Canada.
CLAUSE D'EXONÉRATION DE RESPONSABILITÉ AU TITRE DES GARANTIES IMPLICITES; LIMITATION DES RECOURS LES GARANTIES IMPLICITES, Y COMPRIS DANS LA MESURE APPLICABLE LES GARANTIES DE QUALITÉ MARCHANDE OU D'APTITUDE À UN USAGE PARTICULIER, SONT EXCLUES DANS LA MESURE AUTORISÉES PAR LA LOI. TOUTE GARANTIE IMPLICITE POUVANT ÊTRE IMPOSÉE PAR LA LOI EST LIMITÉE À UN AN, OU À LA PLUS COURTE PÉRIODE AUTORISÉE PAR LA LOI. CERTAINES JURIDICTIONS NE PERMETTENT PAS LA LIMITATION DE LA DURÉE DE VALIDITÉ DES GARANTIES IMPLICITES DE QUALITÉ MARCHANDE OU D'APTITUDE À UN USAGE PARTICULIER; PAR CONSÉQUENT LES LIMITATIONS OU EXCLUSIONS STIPULÉES DANS LES PRÉSENTES PEUVENT NE PAS VOUS ÊTRE APPLICABLES. SI CE PRODUIT NE FONCTIONNE PAS TEL QUE GARANTI, LE SEUL ET UNIQUE RECOURS DU CLIENT CONSISTE À EN OBTENIR LA RÉPARATION OU LE REMPLACEMENT CONFORMÉMENT AUX TERMES DE LA PRÉSENTE GARANTIE LIMITÉE. KITCHENAID ET KITCHENAID CANADA DÉCLINENT TOUTE RESPONSABILITÉ AU TITRE DES DOMMAGES FORTUITS OU INDIRECTS. Cette garantie vous confère des droits juridiques spécifiques et vous pouvez également jouir d'autres droits qui peuvent varier d'un État à l'autre ou d'une province à l'autre.	

GARANTIE ET DÉPANNAGE

GARANTIE DE REMPLACEMENT SANS DIFFICULTÉ – 50 ÉTATS DES ÉTATS-UNIS, DISTRICT FÉDÉRAL DE COLUMBIA ET PORTO RICO

Nous sommes tellement certains que la qualité de nos produits satisfait aux normes exigeantes de KitchenAid que si la trancheuse/râpe pour la préparation de produits frais cesse de fonctionner au cours de la première année suivant son acquisition, KitchenAid livrera gratuitement à votre porte un appareil de remplacement identique ou comparable et prendra les dispositions nécessaires pour que la trancheuse/râpe pour la préparation de produits frais d'origine nous soit retourné. L'appareil de remplacement sera également couvert par notre garantie limitée d'un an. Veuillez suivre ces instructions pour bénéficier de ce service de qualité.

Si votre trancheuse/râpe pour la préparation

de produits frais cesse de fonctionner durant la première année suivant son acquisition, il vous suffit d'appeler notre Centre eXpérience clientèle au numéro sans frais **1-800-541-6390**, du lundi au vendredi. Veuillez avoir votre reçu de vente à portée de main au moment de votre appel. Une preuve d'achat est indispensable pour que votre réclamation puisse être traitée. Fournissez votre adresse de livraison complète au représentant. (Pas de boîte postale)

À réception de la trancheuse/râpe pour la préparation de produits frais de rechange, utiliser le carton et les matériaux d'emballage pour emballer la trancheuse/râpe pour la préparation de produits frais d'origine.

GARANTIE DE REMPLACEMENT SANS DIFFICULTÉ – CANADA

Nous sommes tellement certains que la qualité de nos produits satisfait aux normes exigeantes de la marque KitchenAid que si la trancheuse/râpe pour la préparation de produits frais cesse de fonctionner au cours de la première année suivant son acquisition, KitchenAid Canada remplacera la trancheuse/râpe pour la préparation de produits frais par un appareil de remplacement identique ou comparable. L'appareil de remplacement sera également couvert par notre garantie limitée d'un an.

Si la trancheuse/râpe pour la préparation de produits frais cesse de fonctionner durant la première année suivant son acquisition, il

vous suffit d'appeler notre Centre eXpérience clientèle au **1-800-807-6777**, du lundi au vendredi. Veuillez avoir votre reçu de vente à portée de main au moment de votre appel. Une preuve d'achat est indispensable pour que votre réclamation puisse être traitée. Fournissez votre adresse de livraison complète au représentant.

Après avoir reçu la trancheuse/râpe pour la préparation de produits frais de rechange, utiliser le carton, les matériaux d'emballage et l'étiquette d'expédition prépayée pour emballer la trancheuse/râpe pour la préparation de produits frais d'origine et la renvoyer à KitchenAid.

OBTENIR UN DÉPANNAGE UNE FOIS LA GARANTIE EXPIRÉE OU COMMANDER DES ACCESSOIRES ET PIÈCES DE RECHANGE

Aux États-Unis et à Porto Rico :

Pour des informations sur le service de dépannage ou pour commander des accessoires ou des pièces de rechange, composer le numéro sans frais **1-800-541-6390** ou écrire à :

Customer eXperience Center,
KitchenAid Small Appliances,
P.O. Box 218, St. Joseph, MI 49085-0218

En dehors des États-Unis et de Porto Rico :

Consulter le revendeur KitchenAid local ou le détaillant auprès duquel la trancheuse/râpe pour la préparation de produits frais a été achetée pour connaître la marche à suivre en cas d'intervention de dépannage nécessaire.

Pour des informations concernant toute intervention de dépannage au Canada :
1-800-807-6777.

Pour des informations concernant toute intervention de dépannage au Mexique :
01-800-0022-767.

©2020 Tous droits réservés. KITCHENAID et la forme du batteur sur socle sont des marques de commerce aux É.-U. et dans d'autres pays.

PIEZAS Y CARACTERÍSTICAS

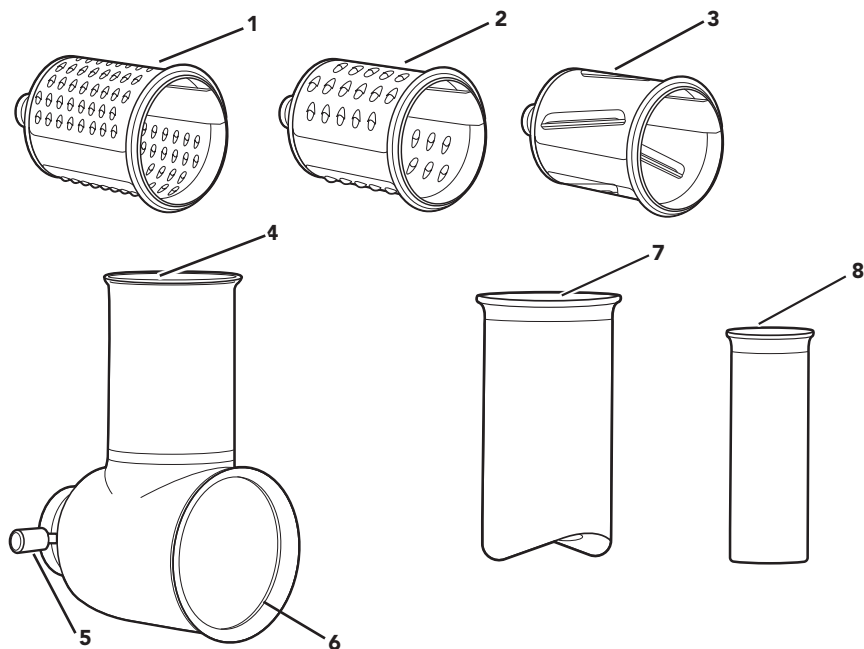

- 1 Hoja para cortar en juliana mediana
- 2 Hoja para cortar en juliana gruesa
- 3 Hoja para rebanar
- 4 Tubo de alimentación

- 5 Palanca de desenganche
- 6 Cavity del accesorio
- 7 Empujador de alimentos grande
- 8 Empujador de alimentos pequeño

ESPAÑOL

SEGURIDAD DEL PRODUCTO

Su seguridad y la seguridad de los demás es muy importante.

Hemos incluido muchos mensajes importantes de seguridad en este manual y en su electrodoméstico. Lea y obedezca siempre todos los mensajes de seguridad.



Este es el símbolo de alerta de seguridad.

Este símbolo le llama la atención sobre peligros potenciales que pueden ocasionar la muerte o una lesión a usted y a los demás.

Todos los mensajes de seguridad irán a continuación del símbolo de advertencia de seguridad y de la palabra "PELIGRO" o "ADVERTENCIA".

Estas palabras significan:

! PELIGRO

Si no sigue las instrucciones de inmediato, usted puede morir o sufrir una lesión grave.

! ADVERTENCIA

Si no sigue las instrucciones, usted puede morir o sufrir una lesión grave.

Todos los mensajes de seguridad le dirán el peligro potencial, le dirán cómo reducir las posibilidades de sufrir una lesión y lo que puede suceder si no se siguen las instrucciones.

MEDIDAS DE PRECAUCIÓN IMPORTANTES

Al utilizar electrodomésticos eléctricos, se deben seguir las precauciones básicas de seguridad, entre las que se incluyen las siguientes:

1. Lea todas las instrucciones.
2. Apague la batidora con base (y quite los accesorios de la batidora con base) después de cada uso del accesorio y antes de la limpieza. Asegúrese de que el motor se detenga por completo antes de desarmar el producto.
3. Este aparato no ha sido diseñado para ser usado por personas (incluidos niños) con capacidades físicas, sensoriales, mentales reducidas, o con falta de experiencia y conocimiento, a menos que lo hagan bajo supervisión o siguiendo las instrucciones relativas al uso del aparato, a cargo de una persona responsable por su seguridad. Se debe supervisar atentamente cuando cualquier electrodoméstico se utilice por niños o cerca de ellos. Los niños deben estar bajo supervisión para garantizar que no jueguen con el aparato.
4. Mantenga las manos, los utensilios u otros objetos lejos del accesorio con cuchillas para rallar y rebanar, o de las piezas móviles mientras esté en funcionamiento; así reducirá el riesgo de lesiones personales graves o daños al accesorio.
5. Si se atascan alimentos en cualquier cuchilla o en el tubo de alimentación, apague el motor y desarme el accesorio para retirar los restos de alimentos.
6. Evite tocar las piezas que estén en movimiento. Mantenga los dedos fuera de la abertura de descarga.
7. El uso de accesorios no recomendados ni vendidos por KitchenAid puede provocar un incendio, un choque eléctrico o lesiones.
8. Nunca introduzca los alimentos con las manos. Siempre utilice el empujador de alimentos.

SEGURIDAD DEL PRODUCTO

9. Las cuchillas son filosas. Manipule las hojas con cuidado cuando las inserta o las retira.
10. No retire los alimentos hasta que la batidora con base esté apagada y la hoja se detenga.
11. No use el aparato si se dañó el mecanismo de accionamiento o alguna pieza giratoria. Llame al número de teléfono de atención al cliente del fabricante para obtener información sobre revisión, reparación o ajuste del producto.
12. No deje que el cable de la batidora con base colgado del borde de la mesa o del mostrador.
13. Asimismo, consulte la sección sobre Medidas de precaución importantes incluidas en el Manual de instrucciones y cuidado de la batidora con base.
14. Para evitar daños, no sumerja la cavidad del accesorio en agua ni en otros líquidos.
15. No lo use al aire libre.

GUARDE ESTAS INSTRUCCIONES

Este producto ha sido diseñado únicamente para uso doméstico.

ESPAÑOL

CÓMO USAR EL ACCESORIO DE LA BATIDORA CON BASE

TABLA DE HOJAS DEL ACCESORIO PARA REBANAR/CORTAR EN JULIANA

⚠ ADVERTENCIA

Peligro con las Cuchillas Giratorias
Siempre utilice el empujador de alimentos.
Mantenga los dedos fuera de las aberturas.
Mantenga fuera del alcance de los niños.
No seguir estas instrucciones puede ocasionar amputación o cortaduras.

NOTA: Para obtener resultados óptimos, coloque solo un alimento a la vez en el tubo de alimentación (por ej. una zanahoria). No coloque alimentos en el tubo de alimentación con la mano; siempre use los empujadores de alimentos. Si quedan restos de alimentos en el accesorio cortador/rallador de alimentos frescos después de usar la máquina, detenga el accesorio, retire los restos de alimentos y vuelva a colocarlos en el tubo de alimentación para cortar en juliana o rebanar nuevamente.

CÓMO USAR EL ACCESORIO DE LA BATIDORA CON BASE

Use Estas Piezas	Con Estas Piezas	Alimentos Sugeridos	Velocidad
Hoja Para Cortar en Juliana Mediana	Cavidad y Empujador De Alimentos Pequeño O Grande	Coliflor, Remolachas, Zanahorias, Queso	4
Hoja Para Cortare en Juliana Gruesa		Zucchini, Papas, Queso	
Hoja Para Rebanar		Zanahorias, Pepino, Zucchini, Papas, Col (En Juliana)	

PARA OBTENER INFORMACIÓN DETALLADA SOBRE EL USO DEL ACCESORIO CORTADOR/RALLADOR DE ALIMENTOS FRESCOS

Visite www.kitchenaid.com/quickstart para ver instrucciones adicionales con videos, recetas inspiradoras y consejos sobre cómo usar el accesorio cortador/rallador de alimentos frescos.

ARMADO DEL ACCESORIO CORTADOR/RALLADOR DE ALIMENTOS FRESCOS

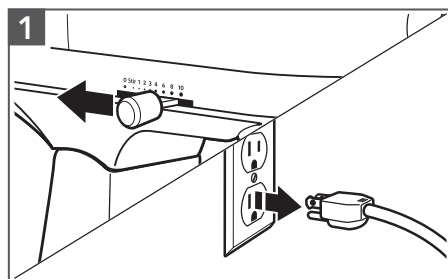

Desenchufe y ponga la batidora con base en la posición off (0) (Apagado [0]).

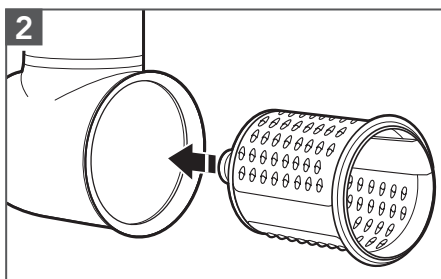

Deslice la cuchilla que desea usar dentro del alojamiento. Cuando la cuchilla encaje correctamente en el eje impulsor, escuchará un clic.

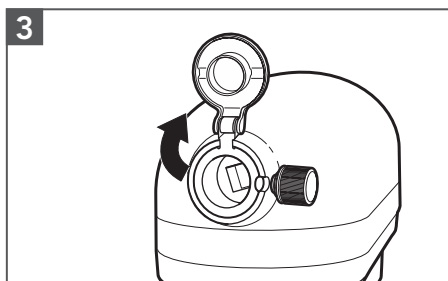

Para batidoras con base con una cubierta de receptáculo para accesorio con bisagra: Levántela para abrirla

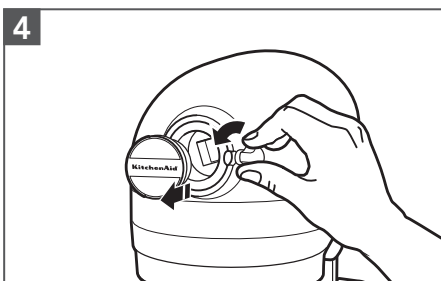

Para batidoras con base con una cubierta de receptáculo para accesorio desmontable: Gire la perilla del accesorio en el sentido contrario a las agujas del reloj para quitar la cubierta del receptáculo para accesorios.

CÓMO USAR EL ACCESORIO DE LA BATIDORA CON BASE

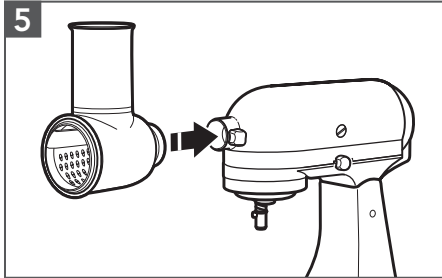

5
Inserte el alojamiento del eje del accesorio en el receptáculo para accesorios.

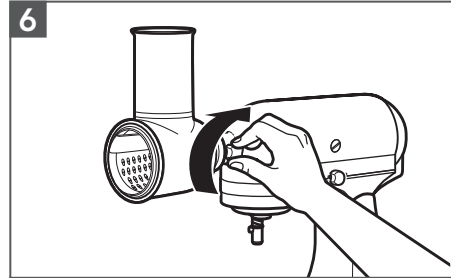

6
Ajuste la perilla del receptáculo para accesorios de la batidora con base hasta que el accesorio esté completamente fijo en la batidora.

ESPAÑOL

USO DEL ACCESORIO CORTADOR/RALLADOR DE ALIMENTOS FRESCOS

NOTA: Para obtener resultados óptimos, coloque solo un alimento a la vez en el tubo de alimentación (por ej. una zanahoria).

No coloque alimentos en el tubo de alimentación con la mano; siempre use los empujadores de alimentos. Si quedan restos de alimentos en el accesorio cortador/rallador de alimentos frescos después de usar la máquina, coloque la perilla de la batidora con base en "0" (Apagada), retire los restos de alimentos y vuelva a colocarlos en el tubo de alimentación para cortar en juliana o rebanar nuevamente.

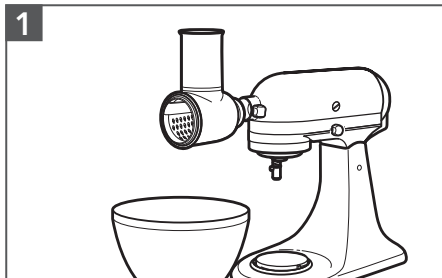

1
Coloque un bol grande debajo del accesorio cortador/rallador de alimentos frescos para recibir los alimentos a medida que salen.

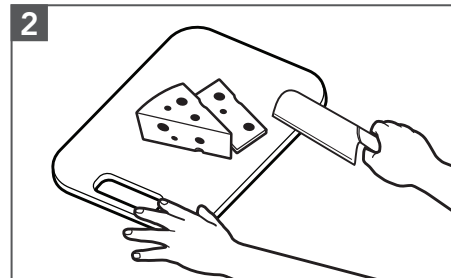

2
Corte los alimentos en tiras o trozos lo suficientemente pequeños para que quepan en el tubo de alimentación.

CÓMO USAR EL ACCESORIO DE LA BATIDORA CON BASE

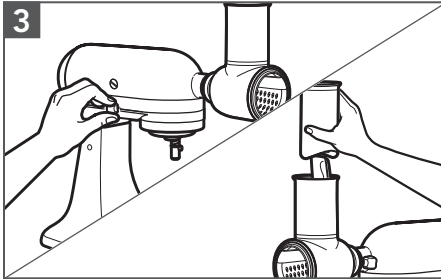

Encienda la batidora con base en la Velocidad 4 y coloque los alimentos en el tubo de alimentación con el empujador de alimentos.

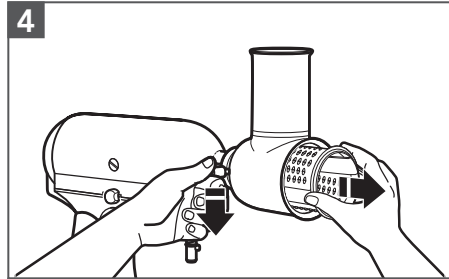

Presione la palanca de liberación y jale la hoja hacia fuera para cambiarla por otra.

CUIDADO Y LIMPIEZA

LIMPIEZA DEL ACCESORIO CORTADOR/RALLADOR DE ALIMENTOS FRESCOS

IMPORTANTE: La cavidad del accesorio cortador/rallador de alimentos frescos solo se debe lavar a mano con agua tibia y jabonosa. Las hojas y aditamentos del accesorio cortador/rallador de alimentos frescos se pueden lavar en el lavavajillas, solo en la rejilla superior.

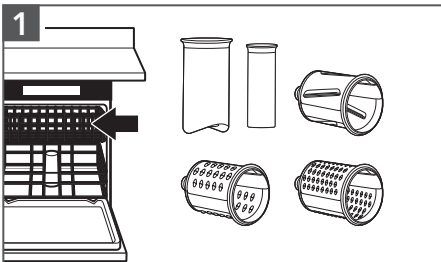

Después de usar el accesorio cortador/rallador de alimentos frescos, extraiga todas las hojas y aditamentos del accesorio. Lave las cuchillas y los accesorios en el lavavajillas, sólo en la rejilla superior.

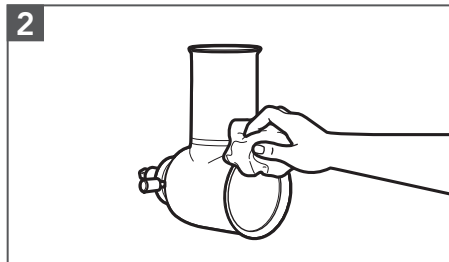

Limpie la cavidad del accesorio cortador/rallador de alimentos frescos solo manualmente. Lave con un paño suave húmedo. Seque meticulosamente con un paño suave seco. No lave en la lavavajillas.

NOTA: Para una mejor limpieza, enjuague las hojas inmediatamente después de su uso. Si es necesario, use un cepillo para lavar platos.

SOLUCIÓN DE PROBLEMAS

Problema	Solución
<p>Si su batidora con base falla o funciona de manera incorrecta mientras utiliza el accesorio cortador/rallador de alimentos frescos, verifique lo siguiente:</p>	<p>¿Siguió las sugerencias para la preparación que se presentan en la “tabla de hojas del accesorio cortador/rallador de alimentos frescos”?</p>
	<p>¿Seleccionó una hoja recomendada para el tipo de alimento que rebanará/cortará en juliana?</p>
	<p>¿Está enchufada la batidora con base? Consulte el manual de “Instrucciones” que vino con la batidora con base para buscar soluciones posibles.</p>
	<p>¿Está funcionando adecuadamente el fusible en el circuito que va a la batidora con base? Consulte el manual de “Instrucciones” que vino con la batidora con base para buscar soluciones posibles.</p>
<p>Si el problema no se debe a lo mencionado anteriormente:</p>	<p>Consulte la sección “Cómo obtener servicio técnico” en la “Garantía y Servicio”. No devuelva el accesorio cortador/rallador de alimentos frescos ni la batidora con base a la tienda, dado que ellos no brindan servicio técnico.</p>

ESPAÑOL

GARANTÍA Y SERVICIO

GARANTÍA DEL ACCESORIO CORTADOR/RALLADOR DE ALIMENTOS FRESCOS KITCHENAID PARA LOS 50 ESTADOS DE ESTADOS UNIDOS, EL DISTRITO DE COLUMBIA, PUERTO RICO Y CANADÁ

Esta garantía se extiende al comprador y a cualquier propietario subsiguiente para el accesorio cortador/rallador de alimentos frescos usadas en los cincuenta estados de Estados Unidos, el Distrito de Columbia, Puerto Rico y Canadá.

Duración de la garantía:	Un año de garantía completa a partir de la fecha de compra.
KitchenAid pagará por lo siguiente, a su elección:	 <p>Reemplazo sin dificultades de su accesorio cortador/rallador de alimentos frescos. Consulte la siguiente página para obtener detalles acerca de cómo obtener el servicio o llame al Centro para la eXperiencia del cliente, sin cargo, al 1-800-541-6390.</p> <p>O BIEN</p> <p>Los costos de las piezas de repuesto y del trabajo de reparación para corregir los defectos en los materiales y la mano de obra. El servicio deberá ser provisto por un Centro de servicio autorizado por KitchenAid.</p>
KitchenAid no pagará por:	<ul style="list-style-type: none">A. Reparaciones cuando su accesorio cortador/rallador de alimentos frescos se use para fines ajenos al uso doméstico normal de una familia.B. Daños causados por accidente, alteración, uso indebido o abuso.C. Cualquier gasto de envío o manejo para llevar el accesorio cortador/rallador de alimentos frescos a un centro de servicio autorizado.D. Piezas de repuesto o costos de mano de obra para accesorio cortador/rallador de alimentos frescos operados fuera de los cincuenta estados de Estados Unidos y Distrito de Columbia, Puerto Rico y Canadá.
EXCLUSIÓN DE GARANTÍAS IMPLÍCITAS; LIMITACIÓN DE RECURSOS LAS GARANTÍAS IMPLÍCITAS, INCLUYENDO EN LA MEDIDA QUE CORRESPONDA LAS GARANTÍAS DE COMERCIABILIDAD O DE CAPACIDAD PARA UN PROPÓSITO PARTICULAR, SON EXCLUIDAS EN LA MEDIDA EN QUE SEA LEGALMENTE PERMISIBLE. TODA GARANTÍA QUE SEA IMPUESTA POR LEY SERÁ LIMITADA A UN AÑO O AL PERÍODO MÁS CORTO PERMITIDO POR LEY. ALGUNOS ESTADOS Y PROVINCIAS NO PERMITEN LAS LIMITACIONES O EXCLUSIONES ACERCA DE CUÁNTO DEBE DURAR UNA GARANTÍA IMPLÍCITA DE COMERCIABILIDAD O CAPACIDAD, DE MODO QUE LAS LIMITACIONES O EXCLUSIONES ARRIBA MENCIONADAS PUEDEN NO APLICARSE EN SU CASO. SI ESTE PRODUCTO NO FUNCIONA COMO LO INDICA LA GARANTÍA, EL ÚNICO Y EXCLUSIVO RECURSO DEL CLIENTE SERÁ EL DE REPARARLO O REEMPLAZARLO SEGÚN LOS TÉRMINOS DE ESTA GARANTÍA LIMITADA. KITCHENAID Y KITCHENAID CANADA NO SE RESPONSABILIZARÁN POR DAÑOS INCIDENTALES O CONSECUENTES. Esta garantía le otorga derechos legales específicos, y es posible que usted tenga también otros derechos, los cuales varían de un estado a otro o de una provincia a otra.	

GARANTÍA Y SERVICIO

GARANTÍA DE REEMPLAZO SIN DIFICULTADES – EN LOS CINCUENTA ESTADOS DE ESTADOS UNIDOS, EL DISTRITO DE COLUMBIA Y PUERTO RICO

Confiamos tanto en que la calidad de nuestros productos cumple con las exigentes normas de KitchenAid que, si el accesorio cortador/rallador de alimentos frescos presentara alguna falla durante el primer año de compra, KitchenAid se encargará de entregar un reemplazo idéntico o comparable a su domicilio sin cargo y arreglará la devolución del accesorio cortador/rallador de alimentos frescos original a nosotros. La unidad de reemplazo estará también cubierta por nuestra garantía limitada de un año.

Si el accesorio cortador/rallador de alimentos frescos fallara durante el primer año de compra, simplemente llame a nuestro Centro

para la eXperiencia del cliente al **1-800-541-6390**, de lunes a viernes. Tenga a mano el recibo de compra original cuando llame. Se requerirá el comprobante de compra para iniciar un proceso de reclamo. Proporcione al asesor su dirección de envío completa. (No proporcionar números de apartados postales)

Cuando usted reciba el accesorio para rebanar/cortar en juliana de reemplazo, use la caja y los materiales de empaque y la etiqueta de envío prepagado para empacar el accesorio cortador/rallador de alimentos frescos original y envíela a KitchenAid.

ESPAÑOL

GARANTÍA DE REEMPLAZO SIN DIFICULTADES – EN CANADÁ

Confiamos tanto en que la calidad de nuestros productos cumple con las exigentes normas de KitchenAid que, si el accesorio cortador/rallador de alimentos frescos presentara alguna falla durante el primer año de compra, KitchenAid Canada reemplazará el accesorio cortador/rallador de alimentos frescos con uno idéntico o similar. La unidad de reemplazo estará también cubierta por nuestra garantía limitada de un año.

Si el accesorio cortador/rallador de alimentos frescos fallara durante el primer año de compra, simplemente llame a nuestro Centro

para la eXperiencia del cliente al **1-800-807-6777**, de lunes a viernes. Tenga a mano el recibo de compra original cuando llame. Se requerirá el comprobante de compra para iniciar un proceso de reclamo. Proporcione al asesor su dirección de envío completa.

Cuando usted reciba el accesorio para rebanar/cortar en juliana de reemplazo, use la caja y los materiales de empaque y la etiqueta de envío prepagado para empacar el accesorio cortador/rallador de alimentos frescos original y envíela a KitchenAid.

CÓMO OBTENER SERVICIO TÉCNICO DESPUÉS DE QUE EXPIRE LA GARANTÍA O CÓMO PEDIR ACCESORIOS Y PIEZAS DE REPUESTO

En los Estados Unidos y Puerto Rico:

Para obtener información acerca del servicio técnico o para pedir accesorios o piezas de repuesto, llame sin costo al **1-800-541-6390** o escriba a:

Centro para la eXperiencia del cliente,
KitchenAid Small Appliances,
P.O. Box 218, St. Joseph, MI 49085-0218

Fuera de los Estados Unidos y Puerto Rico:

Consulte a su distribuidor local de KitchenAid o a la tienda donde compró el accesorio cortador/rallador de alimentos frescos para obtener información sobre el servicio técnico.

Para obtener información acerca del servicio en Canadá:

Llame sin costo al **1-800-807-6777**.

Para obtener información acerca del servicio en México:

Llame sin costo al **01-800-0022-767**.

CERTIFICADO DE GARANTIA PEQUEÑOS ELECTRODOMÉSTICOS MARCA KITCHENAID

GARANTÍA VÁLIDA SÓLO EN EL PAÍS DE ADQUISICIÓN DEL PRODUCTO GARANTIZADO

IMPORTANTE: Para su utilización este Certificado o Tarjeta de Garantía debería presentarse junto a la factura o boleta de compra original del producto garantizado. Para Colombia la factura será exigible sólo en los casos en que la normativa local así lo permita.

SUGERENCIA: Lo invitamos a registrar su producto a través de los diferentes medios de contacto de nuestro Centro de Atención al Cliente en cada país, los cuales se encuentran señalados en el punto 6 del presente Certificado de Garantía.

1. Fabricante/Importador/Comercializador/Garante:

A los efectos del presente Certificado de Garantía, revestirán el carácter de Garante respecto de los productos garantizados: En Argentina: Whirlpool Puntana S.A.; en Chile: Whirlpool Chile Ltda.; en Colombia: Whirlpool Colombia S.A.S.; en Ecuador: Whirlpool Ecuador S.A.; en El Salvador: Whirlpool El Salvador S.A. de C.V.; en Guatemala: Whirlpool Guatemala S.A.; en México: Whirlpool México S.A. de C.V.; en Perú: Whirlpool Perú S.R.L.; en Puerto Rico, Whirlpool Corporation.

En los países mencionados en el párrafo anterior, la Garantía otorgada a través del presente Certificado de Garantía se limita sólo

a los productos distribuidos y/o comercializados por las entidades indicadas precedentemente en cada uno de los países.

En los países listados en el punto 6 exceptuando Argentina, Chile, Colombia, Ecuador, El Salvador, Guatemala, México, Perú y Puerto Rico, esta Garantía no es válida sin la firma y el sello del Distribuidor correspondiente, quien a los efectos de la presente,

será responsable directo frente al consumidor final y por lo tanto revestirá el carácter de Garante.

2. Especificaciones técnicas, condiciones de instalación, uso, mantenimiento y reparación:

Las especificaciones técnicas para la correcta individualización del producto, las necesarias para su correcta instalación y funcionamiento, las condiciones y especificaciones de uso, así como las de su reparación con indicación del lugar en que la misma se hará efectiva y el modo de hacer efectiva la Garantía otorgada en el presente Certificado de Garantía - incluyendo los contactos para la adquisición o compra de repuestos legítimos - se encuentran detalladas en el presente y en el Manual de Uso correspondiente del cual este documento es parte integrante.

La solicitud de cumplimiento de esta Garantía se podrá efectuar de forma personal y/o telefónica y/o por correo electrónico al Centro de Atención al Cliente del Garante.

3. Condiciones de validez de la garantía, plazo de extensión y derechos del Beneficiario / Titular

- El Beneficiario / Titular de la Garantía contenida en el presente Certificado tiene derecho a exigir al Garante, quien a su vez se obliga a otorgar al Beneficiario / Titular, en forma gratuita la mano de obra calificada y piezas de repuestos necesarias para la reparación y el buen funcionamiento del producto garantizado - cuyo modelo y número de serie se indican al pie del punto 5 del presente documento y/o en la etiqueta del producto y/o en el Manual de Uso que acompaña al mismo del cual el presente Certificado es parte integrante -, siempre que éste deba ser intervenido debido a inconvenientes o fallas de funcionamiento del mismo o de sus componentes y siempre que falle en condiciones normales de uso.
- El término de vigencia de la Garantía otorgada a través del presente es de uno (1) año a partir de la fecha de compra original por el consumidor final del producto garantizado. Durante dicho periodo, el Garante asegurará la reparación gratuita del producto en los términos indicados precedentemente.
- El Garante se compromete a reparar el producto garantizado en un plazo de treinta (30) días hábiles contados a partir de la fecha de ingreso de la solicitud de reparación, salvo eventuales demoras en el embarque de repuestos, cuando los mismos provengan del extranjero o en la falta de provisión y/o existencia de los mismos por razones externas al Garante. En todo caso, se informará al Beneficiario / Titular oportunamente sobre las eventuales demoras que pudieran afectar el plazo de reparación del producto garantizado.
- El Beneficiario / Titular de la Garantía contenida en el presente Certificado podrá ceder la misma junto al producto garantizado durante el término de su vigencia, en este caso, el Garante sólo reconocerá al nuevo Beneficiario de ella, el tiempo de vigencia pendiente.
- La validez y vigencia de la Garantía otorgada a través del presente, están sujetas a que el producto garantizado se destine a un uso exclusivamente doméstico conforme a las demás condiciones establecidas en este Certificado y a que se utilice en condiciones normales en un todo de acuerdo con las especificaciones, términos y condiciones indicadas en el Manual de Uso del que este Certificado de Garantía es parte integrante.
- Adicionalmente, la validez de la Garantía se encuentra sujeta a que el uso e instalación del producto sea conforme a las instrucciones y recomendaciones establecidas en el Manual de Uso.
- Asegúrese de mantener el producto protegido de los efectos del clima (Ej: calor, humedad, frío, lluvia); verificando no colocarlo a la intemperie.

4. Esta Garantía sobre el bien organizado no comprende:

- Daños ocasionados por la instalación incorrecta, inapropiada o ilegal del producto.
- Daños ocasionados por la instalación y/o corrección de una instalación deficiente efectuada por terceros no autorizados por el Garante.
- Daños ocasionados al producto y/o a cualquier otra parte y/o repuesto del producto por voltaje inadecuado, instalaciones eléctricas defectuosas y/o fluctuaciones de corriente eléctrica.
- Daños ocasionados por uso incorrecto del producto.
- Daños ocasionados por elementos extraños al producto.
- Daños por el uso indebido de limpiadores químicos o abrasivos, no destinados o recomendados para la limpieza de electrodomésticos.
- Daños en partes de vidrio, porcelana, partes plásticas, de hule o de goma, pintura y en general.
- Daños ocasionados por el deterioro normal del producto o su mal uso.
- Daños causados por accidente o cualquier hecho de la naturaleza o humano que pueda ser considerado como caso fortuito o fuerza mayor.
- Daños causados por roedores, insectos o cualquier otro animal.
- Daños ocasionados por golpes, caídas y/o rayaduras.
- Fallas en los bombillos o lámparas en aquellos productos que tengan iluminación interna.
- Cuando la falla, daño o defecto se deba al transporte y/o a la manipulación de un tercero no autorizado por el Garante.

CERTIFICADO DE GARANTIA PEQUEÑOS ELECTRODOMÉSTICOS MARCA KITCHENAID

- Las tareas de mantenimiento general del producto no originadas en fallas y/o no comprendidas en reparaciones derivadas de la exigibilidad de la garantía.
- Los gastos de fletes / transporte y/o entrega del producto a los efectos de la reparación del producto cuando los mismos no hayan sido autorizados por el Garante.
- La reposición de accesorios que acompañen al producto. NOTA: Cuando la reparación y/o manipulación del producto garantizado fuera realizado por servicios técnicos no autorizados por el Garante y/o por el uso de piezas no originales, la Garantía otorgada quedará sin efecto alguno.

El Garante no se hace responsable por ningún daño y/o perjuicio material y/o personal, directo y/o indirecto que pudiesen sufrir el adquirente, consumidor y/o terceros en relación al producto garantizado, originados en el no seguimiento de las indicaciones establecidas en el Manual de Uso del producto garantizado por la presente y del cual este Certificado de Garantía forma parte integrante, y en especial originadas en el no cumplimiento de las normas y reglamentaciones de control vigentes en relación a las instalaciones domiciliarias.

La presente Garantía no constituye y en ningún caso podrá ser interpretada como una prórroga o plazo adicional en los términos y condiciones de la garantía legal del producto establecida por la ley local. La presente Garantía no extiende ni otorga al Beneficiario/Titular de ésta, más derechos que aquellos expresamente señalados en este documento. Ello sin perjuicio de la Garantía Legal que cada país reconozca, la que será efectiva según los términos y plazos de la ley local aplicable en caso de divergencias.

La Garantía otorgada a través del presente Certificado de Garantía reviste el carácter de legal únicamente por el plazo estipulado localmente por ley como tal. En tal sentido, reviste el carácter de convencional respecto del plazo otorgado más allá del término mínimo exigido por la normativa aplicable en cada país.

Toda intervención técnica / revisión / reparación solicitada por el Beneficiario / Titular dentro del periodo de vigencia de esta Garantía que no tenga su origen en fallas respecto de las condiciones de calidad e idoneidad del producto, de conformidad con los términos y alcances de la Garantía, estará a cargo del Beneficiario / Titular de la presente. En tal sentido, servicios tales como: mantenimiento preventivo, instalaciones adicionales y/o similares así como todos los generados por las exclusiones mencionadas en el punto 4 del presente Certificado de Garantía serán a cargo del Beneficiario / Titular de la Garantía.

5. Individualización del producto garantizado

IDENTIFICACION E INDIVIDUALIZACION DEL PRODUCTO	
Nombre del comprador/beneficiario de la garantía:	
Documento de identidad:	
Dirección/ Teléfono:	
Nombre del distribuidor/ Almacén:	Producto:
Dirección/ Teléfono:	Modelo :
Ciudad y País de compra:	Serie No.:
Fecha de compra:	Factura No.:
Fecha de entrega:	Marca:
Tamaño o capacidad (si aplica):	Material y color predeterminado

6. Información de contacto con el Centro de Atención al Cliente del Garante

ARGENTINA

Garante: Whirlpool Puntana S.A.

Dirección: Av. Crovara 2550 - (B1766CBU). La Tablada - Pcia. De Buenos Aires - Argentina

Domicilio Legal: Calle San Martín 140, piso 14° - (C1004AAD). Ciudad Autónoma de Buenos Aires, Argentina

Línea única nacional: 0810 333 7461

Horarios de atención: Llámenos de lunes a viernes de 8:00 a 18:00 horas y sábados de 8:00 a 14:00 horas

E-mail: atencionalcliente@whirlpool.com

Sitio Web: www.kitchenaidoficial.com.ar

CHILE

Garante: Whirlpool Chile Ltda.

Dirección: Alcántara 44, Piso 7, Las Condes, Santiago de Chile

En Chile y desde telefonía móvil al teléfono +56 2 753 2600

Desde el resto del país a nuestra línea gratuita nacional 1 800 201736

Horarios de atención: Llámenos de lunes a viernes de 8:00 a 18:00 horas y sábados de 8:00 a 14:00 horas

E-mail: serviciook@whirlpool.com

Sitio Web: www.kitchenaid.cl

KitchenAid

CERTIFICADO DE GARANTIA PEQUEÑOS ELECTRODOMÉSTICOS MARCA KITCHENAID

COLOMBIA

Garante: Whirlpool Colombia S.A.S.

Dirección: Calle 72 8-56 Piso 10. Bogotá D.C. – Colombia

En Bogotá: 4049191

Línea telefónica gratuita nacional 01-8000 115243

Horarios de atención: Llámenos de lunes a viernes de 8:00 a.m. a 6:00 p.m. y sábados de 8:00 a.m. a 2:00 p.m.

E-mail: serviciook@whirlpool.com

Sitio web: www.kitchenaid.com.co

COSTA RICA

Por favor, lo invitamos a chequear los datos del Garante en el sello colocado por el Distribuidor.

Si tiene alguna consulta respecto de los Distribuidores oficiales o bien sus datos, contáctenos a través de los medios señalados a continuación.

Línea telefónica: 5064001423

Línea telefónica gratuita nacional 0800 0571029

Horarios de atención: Llámenos de lunes a viernes de 8:00 a.m. a 6:00 p.m. y sábados de 8:00 a.m. a 2:00 p.m.

E-mail: serviciook@whirlpool.com

Sitio web: www.kitchenaid-ca.com

ECUADOR

Garante: Whirlpool Ecuador S.A.

Dirección: Av. De las Américas s/n Eugenio Almazan, Edificio Las Américas, Guayaquil, Ecuador.

Línea telefónica gratuita nacional 1800 344782

Horarios de atención: Llámenos de lunes a viernes de 8:00 a.m. a 6:00 p.m. y sábados de 8:00 a.m. a 2:00 p.m.

E-mail: serviciook@whirlpool.com

Sitio web: www.kitchenaid.com.ec

EL SALVADOR

Por favor, lo invitamos a chequear los datos del Garante en el sello colocado por el Distribuidor.

Si tiene alguna consulta respecto de los Distribuidores oficiales o bien sus datos, contáctenos a través de los medios señalados a continuación.

Línea local en la ciudad de San Salvador : 22119002

Horarios de atención: Llámenos de lunes a viernes de 8:00 a.m. a 6:00 p.m. y sábados de 8:00 a.m. a 2:00 p.m.

E-mail: serviciook@whirlpool.com

Sitio web: www.kitchenaid-ca.com

GUATEMALA

Garante: Whirlpool Guatemala S.A.

Dirección: 18 Calle 24 – 69 Zona 10 Empresarial Zona Pradera Torre 3 Nivel 14 - Ciudad de Guatemala, Guatemala

Línea única nacional: 1 855 880 7224

Horarios de atención: Llámenos de lunes a viernes de 8:00 a.m. a 6:00 p.m. y sábados de 8:00 a.m. a 2:00 p.m.

E-mail: serviciook@whirlpool.com

Sitio web: www.kitchenaid-ca.com

Los reclamos podrán ser derivados a través del Área de Atención al Cliente a través de la línea telefónica 502+2470-0858

MEXICO

Garante: Whirlpool México, S.A de C.V.

Dirección: Antigua Carretera a Roma Km 9, Col. Milagro, Apodaca, N.L. México 66634

Para una atención personalizada llámenos a la línea 01800 0022 767

Consulte también nuestro sitio web www.kitchenaid.com.mx



CERTIFICADO DE GARANTIA PEQUEÑOS ELECTRODOMÉSTICOS MARCA KITCHENAID

PANAMÁ

Por favor, lo invitamos a chequear los datos del Garante en el sello colocado por el Distribuidor.
Si tiene alguna consulta respecto de los Distribuidores oficiales o bien sus datos, contáctenos a través de los medios señalados a continuación.
En la Ciudad de Panamá: 8336294
Línea telefónica gratuita nacional : 0 8000 570081
Horarios de atención: Llámenos de lunes a viernes de 8:00 a.m. a 6:00 p.m. y sábados de 8:00 a.m. a 2:00 p.m.
E-mail: serviciook@whirlpool.com
Consulte también nuestro sitio web www.kitchenaid-ca.com

PERÚ

Garante: Whirlpool Perú S.R.L.
Domicilio Legal: Av. Benavides 1890, Miraflores, Lima.
Para productos comercializados por Whirlpool Perú S.R.L. comuníquese al 16523592
Horario de atención: Llámenos de lunes a viernes de 9:00 a 18:00 horas y sábados de 9:00 a 13:00 horas
E-mail: servicioalcliente@whirlpool.com
Sitio web www.kitchenaid.com.pe

PUERTO RICO

Garante: Whirlpool Corporation
Dirección: Carr. 177 Km. 8.1 Bayamón PR 00959
En la Ciudad de San Juan: 1+787+999-7400
Horario de atención: llámenos de lunes a viernes de 8:00 am a 5:00 pm
E-mail: serviciook@whirlpool.com
Sitio web www.kitchenaid.com

REPÚBLICA DOMINICANA

Por favor, lo invitamos a chequear los datos del Garante en el sello colocado por el Distribuidor.
Si tiene alguna consulta respecto de los Distribuidores oficiales o bien sus datos, contáctenos a través de los medios señalados a continuación.
Línea Gratuita Nacional: 01 8007510135
Horario de atención: llámenos de lunes a viernes de 8:00 am a 5:00 pm
E-mail: serviciook@whirlpool.com
Sitio web www.kitchenaid.com.do

CARIBE (EXCEPTO PUERTO RICO Y REPÚBLICA DOMINICANA)

Por favor, lo invitamos a chequear los datos del Garante en el sello colocado por el Distribuidor.
Si tiene alguna consulta respecto de los Distribuidores oficiales o bien sus datos, contáctenos a través de los medios señalados a continuación.
Línea de atención: 1+787+999-7400
Horario de atención: llámenos de lunes a viernes de 8:00 am a 5:00 pm
E-mail: serviciook@whirlpool.com
Sitio web www.kitchenaid.com

VENEZUELA

Por favor, lo invitamos a chequear los datos del Garante en el sello colocado por el Distribuidor.
Si tiene alguna consulta respecto de los Distribuidores oficiales o bien sus datos, contáctenos a través de los medios señalados a continuación.
Línea telefónica gratuita nacional : 800 9447 565
Horario de atención: llámenos de lunes a viernes de 8:00 am a 5:00 pm
E-mail: serviciook@whirlpool.com



KitchenAid

©2020 Todos los derechos reservados. KITCHENAID y el diseño de la batidora con base son marcas registradas en EE.UU. y en otras partes.

ESPAÑOL

DISCOVER MORE. DÉCOUVREZ PLUS. DESCUBRA MÁS.
[KITCHENAID.COM/QUICKSTART](https://www.kitchenaid.com/quickstart)



PRODUCT QUESTIONS OR RETURNS

QUESTIONS SUR LE PRODUIT OU LES RETOURS

PREGUNTAS SOBRE EL PRODUCTO O DEVOLUCIONES

USA: 1.800.541.6390 | [KitchenAid.com](https://www.kitchenaid.com)

CANADA: 1.800.807.6777 | [KitchenAid.ca](https://www.kitchenaid.ca)

MEXICO: [KitchenAid.com.mx](https://www.kitchenaid.com.mx)

LATIN AMERICA: [KitchenAid-Latam.com](https://www.kitchenaid-latam.com)



KitchenAid

©2020 All rights reserved. KITCHENAID and the design of the Stand Mixer are trademarks in the U.S. and elsewhere.

Tous droits réservés. KITCHENAID et la forme du batteur sur socle sont des marques de commerce aux É.-U. et dans d'autres pays.

Todos los derechos reservados. KITCHENAID y el diseño de la batidora con base son marcas registradas en EE.UU. y en otras partes.